

ARRÊTÉ MUNICIPAL

DE POLICE DE CIRCULATION

Le Maire,

Vu les articles L2212-2 et L2213-1 du Code Général des Collectivités Territoriales,

Vu le Code de la Route,

Vu les arrêtés formant le règlement général de la police de la commune,

Considérant la demande du 24 novembre 2022 de la société SADER RESEAUX pour la réalisation de travaux de Génie Civil en vue de la réalisation d'un branchement ENEDIS au 9 bis rue Duguesclin prévu du 12 décembre jusqu'au 23 décembre 2022,

Considérant qu'il y a lieu de réglementer la circulation et le stationnement dans un but de sécurité publique aux alentours et sur son parcours,

Considérant l'intérêt général,

ARRÊTE

Article 1 : Du 12 décembre jusqu'au 23 décembre 2022, la rue Duguesclin sera en circulation alternée avec mise en place de feux tricolores avec restriction de chaussée devant les numéros 9 et 9 bis de la rue.

Article 2 : Le stationnement des véhicules dans la rue Duguesclin sera interdit en dehors des emplacements de stationnement

Article 3 : La vitesse de circulation sera limitée à 30 km/heure et il sera interdit de dépasser

Article 4 : Au droit des travaux, la circulation piétonne sur les trottoirs pourra être temporairement modifiée

Article 5 : La pose, le maintien et le retrait de la signalisation spécifique au chantier sont effectués par l'entreprise SADER Réseaux

Article 6 : Monsieur le Commandant de gendarmerie est chargé de l'exécution du présent arrêté

Fait à Le Sel-de-Bretagne, le 25 Novembre 2022

Madame le maire ,
Christine ROGER



Commune de le Sel-de-Bretagne

BRÉCÉ, le 24/11/2022

Affaire : 288220007 - ÉTRELLES
Petits trous Elec 35 - Juillet

Vos réf :

Dossier suivi par : Steven JAGGI (- steven.jaggi@groupeledu.com)

Objet : **Demande d'arrêté de circulation**

Madame, Monsieur,

Dans le cadre du chantier cité en référence, nous vous confirmons que les travaux se dérouleront du 12/12/2022 au 23/12/2022.

Aussi, afin d'organiser notre intervention dans les meilleures conditions de sécurité, nous vous remercions de bien vouloir nous faire parvenir dès que possible un arrêté nous permettant de prendre les dispositions suivantes :



- Interdire la circulation des véhicules	<input type="checkbox"/>	
- Mettre en place un alternat par feux tricolores	<input checked="" type="checkbox"/>	DEVANT LE 9 RUE DU GUESCLIN
- Interdire le stationnement des véhicules	<input type="checkbox"/>	DEVANT LE 9 RUE DU GUESCLIN
- Autres	<input checked="" type="checkbox"/>	RESTRICTION DE CHAUSSÉE DEVANT LE 9 RUE DU GUESCLIN

- A ce jour, nous n'avons pas reçu de réponse à notre demande de DICT N° en date du
- Afin d'organiser le chantier, nous vous demandons l'autorisation de stocker les matériaux à l'emplacement suivant :

Restant à votre disposition pour tout renseignement complémentaire, nous vous prions d'agréer, Madame, Monsieur, nos sincères salutations.

Steven JAGGI

Affaire Enedis	71259471	ÉTUDE TECHNIQUE		
Affaire liée		REALISEE PAR	DÉPARTEMENT	35
			COMMUNE	les-Sel-de-Bretagne
			ADRESSE	9 rue du guesclin
	POSTE	35322P0015	DIPÔLE	3532200087

INTERLOCUTEURS	NOM			
Client	BOULIER Sandrine		06 80 31 81 43	sandrineboulrier@yahoo.com
Interlocuteur technique				
Autre				
Prestataires Enedis	SADER RESEAUX	02-23-07-57-95		



Enedis

Agence Raccordement Particuliers et Professionnels Bretagne

64 Boulevard Voltaire

35000 RENNES



PLAN DE SITUATION

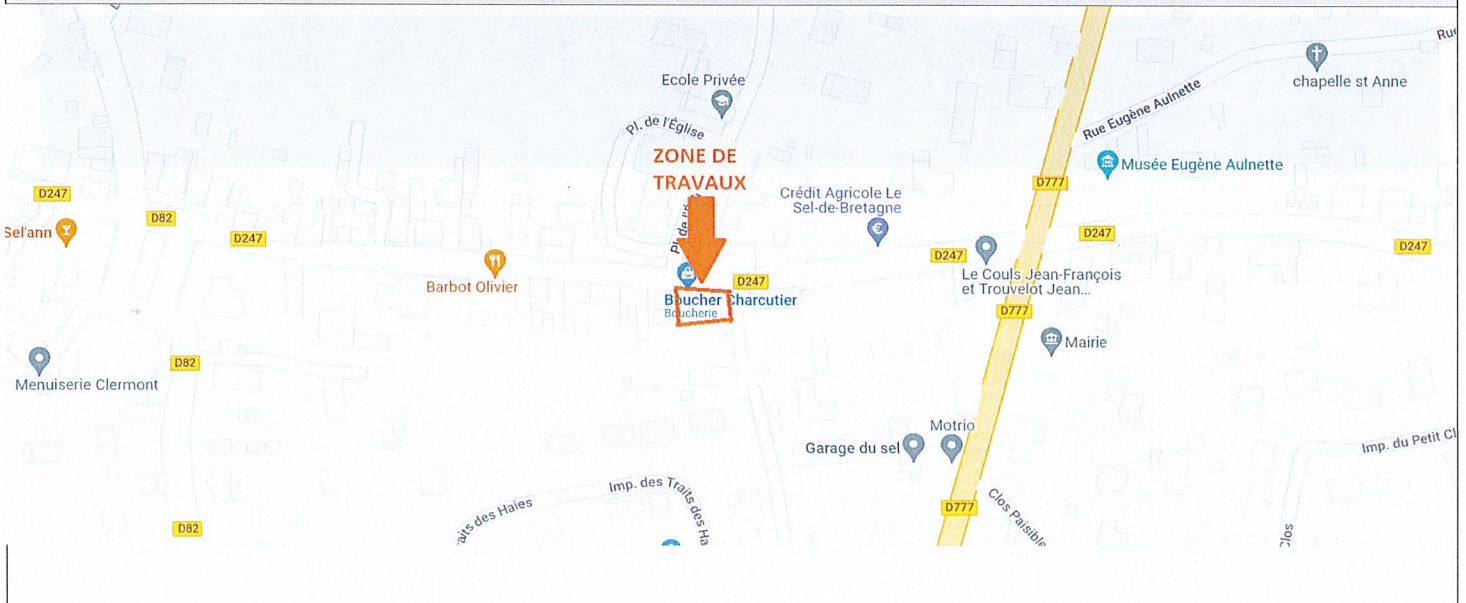

Plan d'ensemble / Tracé sur plan

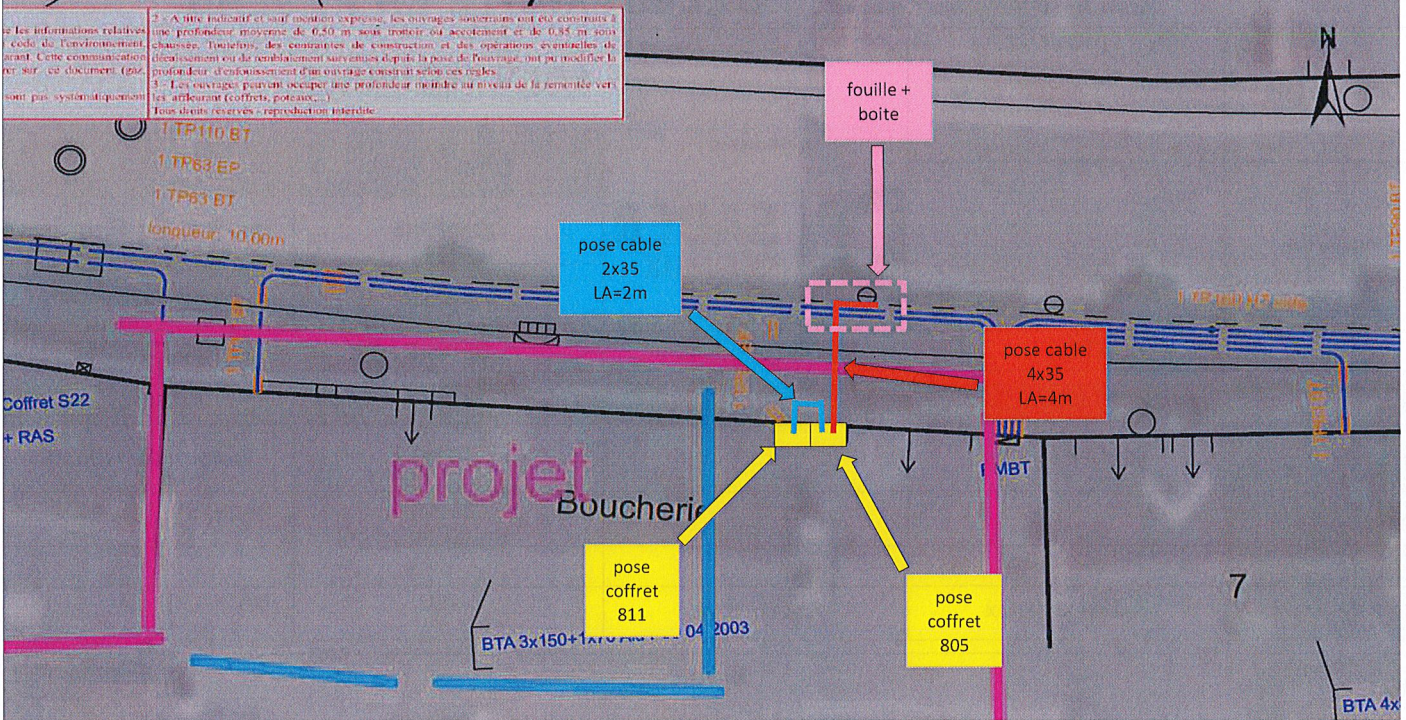

DÉTAILS QUANTITÉS

Liaison Réseau ~ Dérivation Individuelle

Type	Type branchement	Type utilisation
BRANCHEMENT NEUF	BRANCHEMENT COMPLET	PARTICULIER

DÉTAILS LIAISON RÉSEAU

LR => Liaison Réseau

Repère sur Plan	Action	Type technique	Section /Nature	Longueur Tranchée	Longueur Coffret	Longueur RAS	Longueur électrique LR	Gaine 90
	pose	sout	4x35	4m			6m	

DÉTAILS LIAISON RÉSEAU

Di => Dérivation Individuelle

Repère sur Plan	Action	Type technique	Section /Nature	Longueur Tranchée	Longueur Coffret	Longueur RAS	Longueur électrique Di	Gaine 90
	pose	sout	2x35	1m			2m	

CONVENTIONS

PROPRIÉTÉ				PROPRIÉTAIRES			
Section Parcelle	Année construction	Nature Occupation	Adresse Parcelle	Qualité	Type	Libellé	Adresse
		Occupé par le propriétaire ou l'usufruitier					
		Occupé par le propriétaire ou l'usufruitier					
		Occupé par le propriétaire ou l'usufruitier					

Descriptif des Travaux

PARTIE POSE

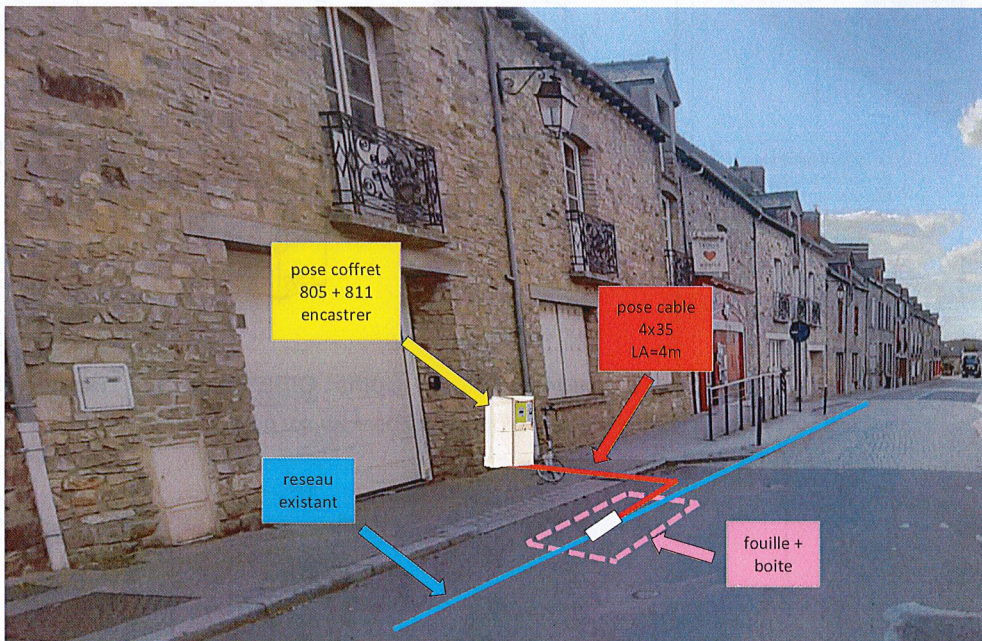
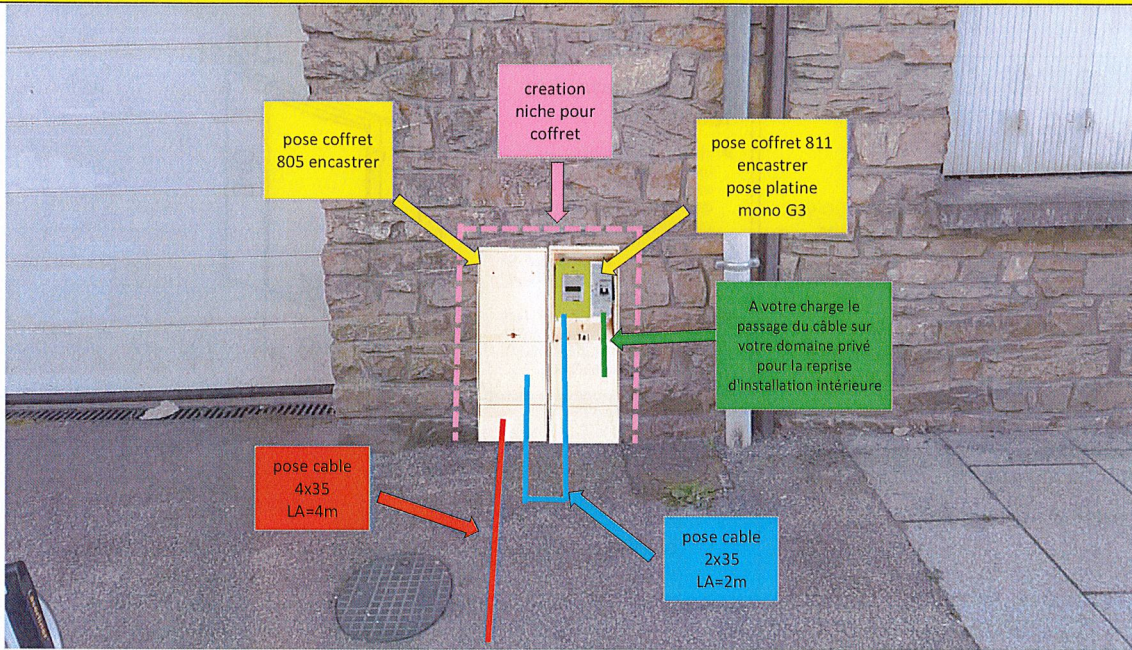

Informations complémentaires

ETUDE REALISEE LE	19/09/2022
PERSONNE PRESENTE LORS DE L'ETUDE	CONJOINT CLIENT
MISE EN SERVICE SOUHAITEE	A DETERMINER

Descriptif des Travaux

Prestataire Enedis		Client (demandeur)	
Branchement Souterrain.	DI en Type 2 :	Reprise d'installation intérieure.	Pose d'un câble en domaine privé.
Terrassement :		Pose d'un fourreau en domaine privé.	Encastrement de coffret(s).

Branchement de type 2

Le branchement de type 2 est obligatoire lorsque la longueur du câble de branchement en zone privative est supérieure à 30 mètres.

En plus du coffret de branchement, un deuxième coffret comprenant le disjoncteur de branchement et le compteur doit être installé en limite du domaine public.

Le point de livraison est situé aux bornes aval du disjoncteur de branchement.

Reportez-vous page 15 pour le détail des travaux à réaliser.

L'interrupteur de coupure d'urgence à proximité du tableau de répartition posé par votre électricien

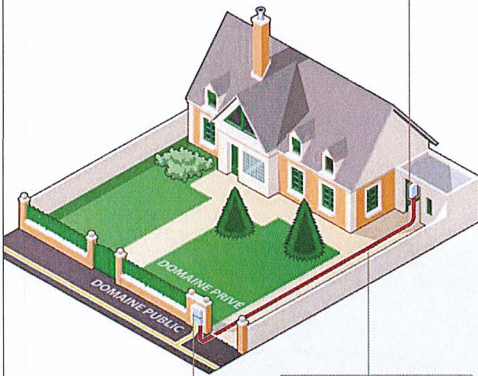

Le câble électrique de liaison fait partie de votre installation électrique intérieure

Double coffret de branchement, avec compteur et disjoncteur de branchement, propriétés d'Enedis

Ce que Enedis doit faire

- Installer deux coffrets. Le compteur et le disjoncteur de branchement sont situés dans le deuxième coffret en limite de votre propriété ou à l'intérieur de votre propriété.
- Si votre limite de propriété est matérialisée par une clôture, installer une borne.
- S'il s'agit d'un mur existant, l'encastrement du coffret peut être réalisé par Enedis à vos frais, si vous en faites la demande

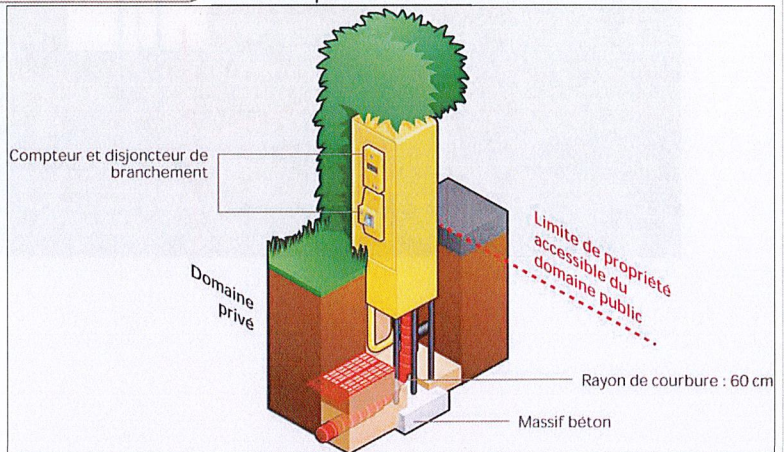
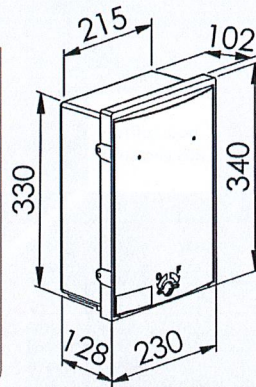

Dimensionnel

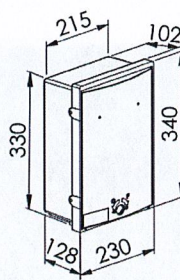

Coffret CIBE®

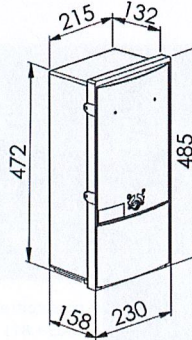

Coffret CIBE® haut

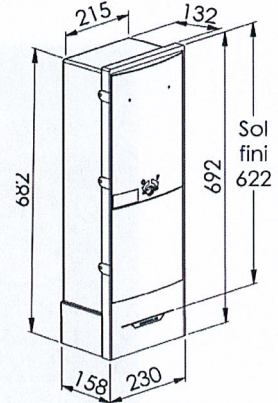

Borne CIBE®

Enveloppes à poser au sol ou à encastrer (côtes en mm)

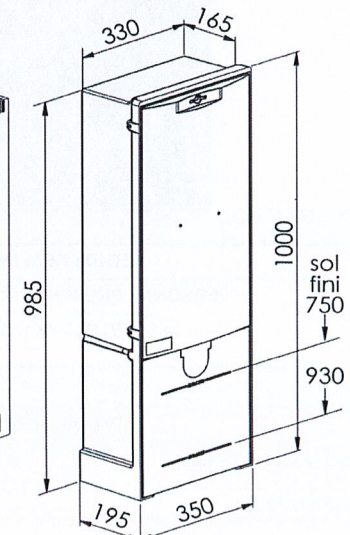
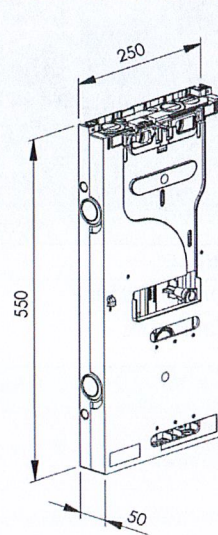
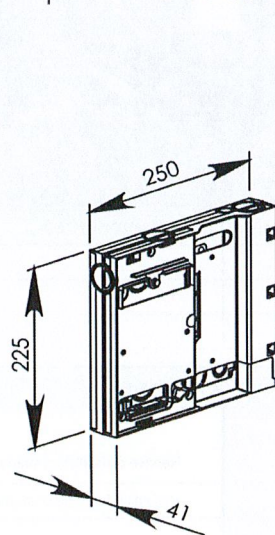
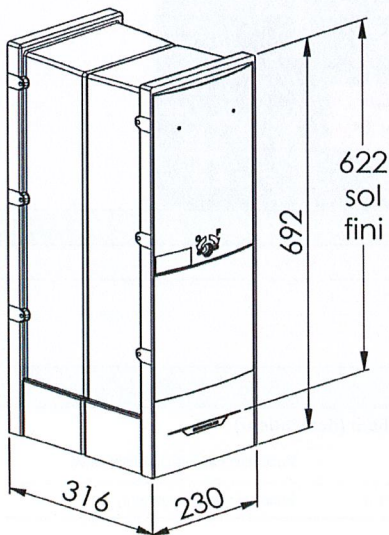

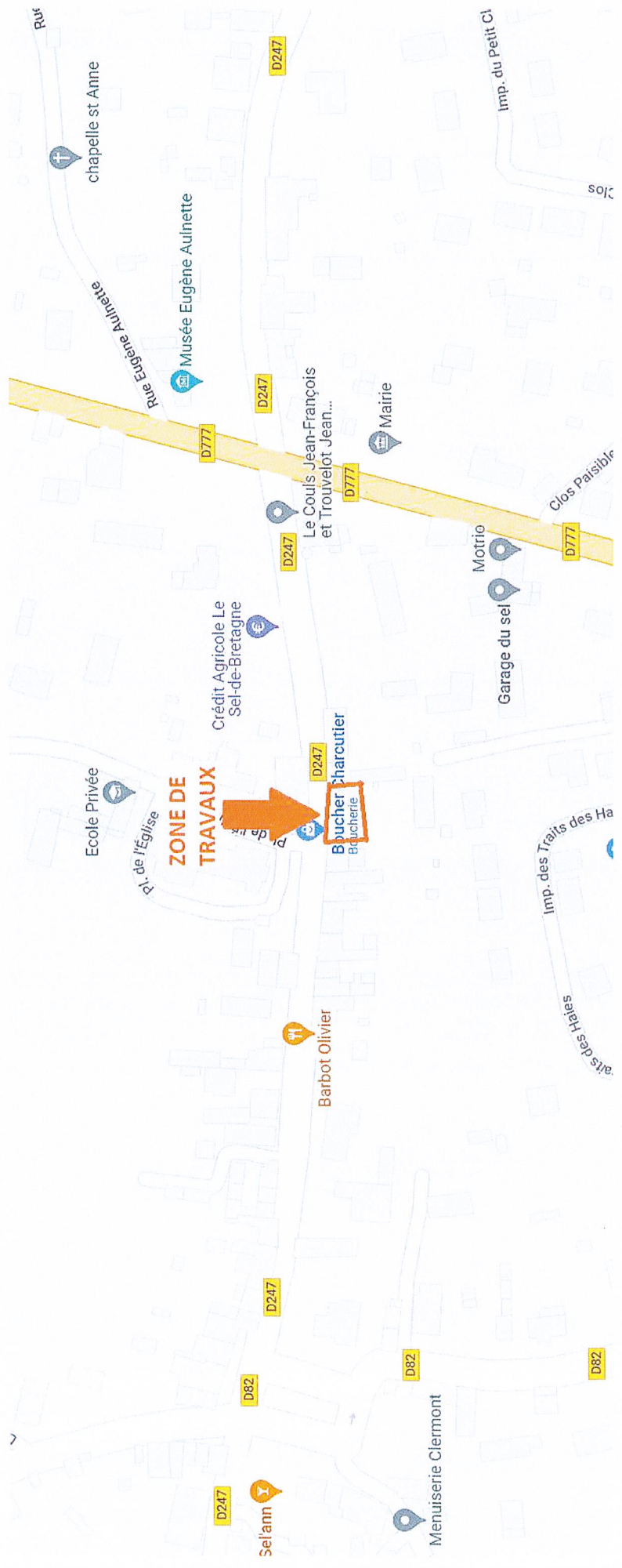

ZONE DE TRAVAUX

Boucher Charcutier
Boucherie

chapelle st Anne

Musée Eugène Aulnette

Le Couls Jean-François et Trouvelot Jean...

Mairie

Crédit Agricole Le Sel-de-Bretagne

Garage du sel

Motrio

Ecole Privée

Barbot Olivier

Menuiserie Clermont

Sel'ann